

Datos Técnicos

Potencia 2.2kW

ALIMENTACIÓN	AC 3PH 380-440V
CORRIENTE DE ENTRADA G*	5.8 A
CORRIENTE DE ENTRADA P	A
TENSIÓN DE SALIDA	3PH 0~Vin V
CORRIENTE DE SALIDA G	5.5 A
CORRIENTE DE SALIDA P	A
IP	20
FILTRO EMC AMBIENTE C3	opcional
FILTRO EMC AMBIENTE C2	opcional
UNIDAD DE FRENADO	incorporado



*G representa el par constante y P representa el par variable

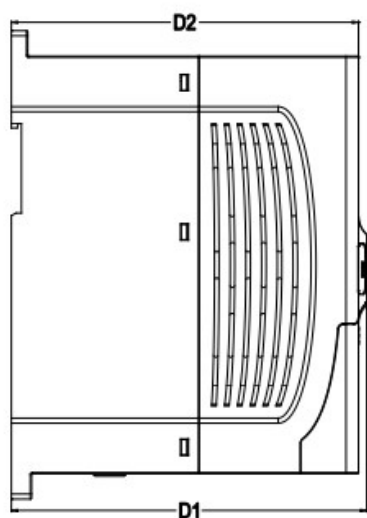
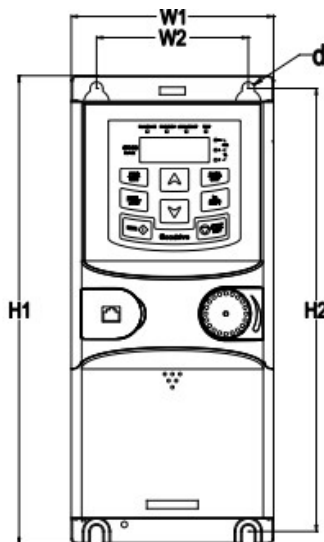

Dimensiones de instalación

H1	185 mm
H2	175 mm
H3	- mm
W1	80 mm
W2	60 mm
W3	- mm
W4	- mm
D1	140.5 mm
D2	137.3 mm
Diámetro del orificio	5 mm
Tornillo	M4

Diagrama de control

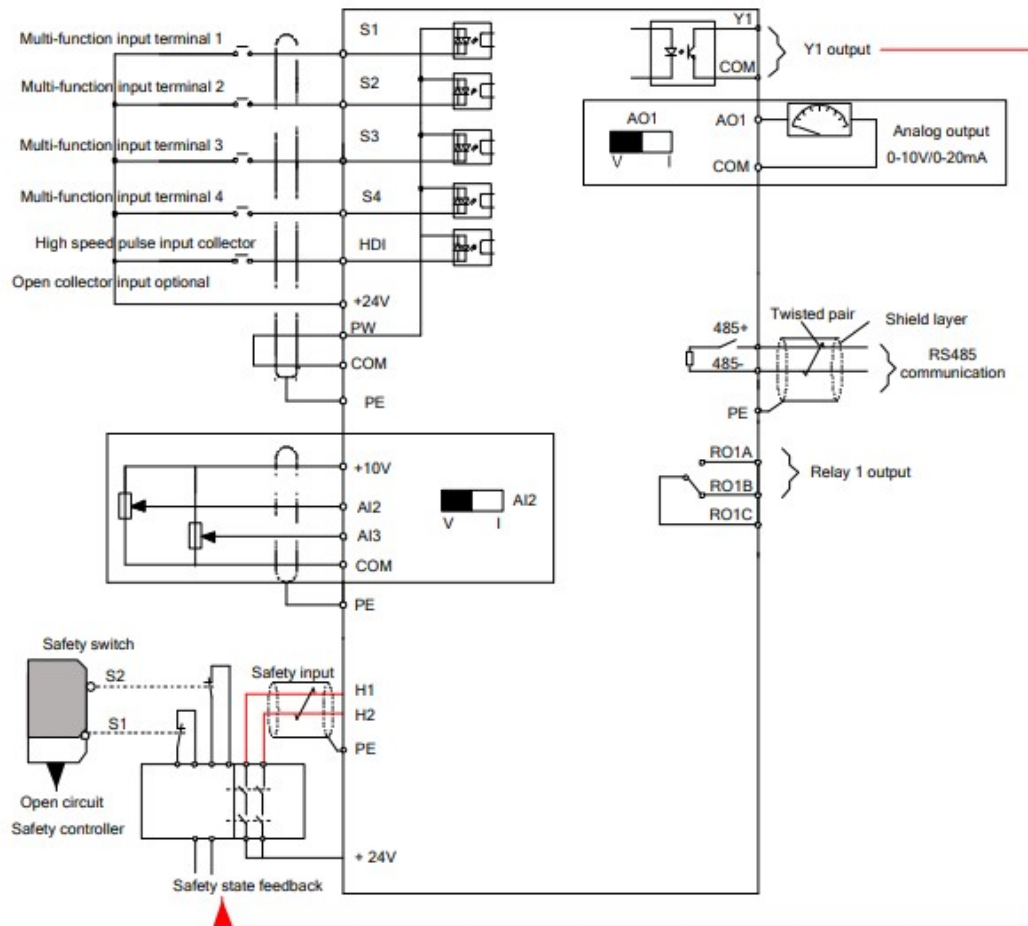

Tamaño del embalaje

Altura	242	mm
Anchura	130	mm
Profundidad	200	mm
Peso	1.3	Kg