

Datos Técnicos

Potencia 55kW

ALIMENTACIÓN	AC 3PH 380-440V
CORRIENTE DE ENTRADA G*	128 A
CORRIENTE DE ENTRADA P	160 A
TENSIÓN DE SALIDA	3PH 0~Vin V
CORRIENTE DE SALIDA G	115 A
CORRIENTE DE SALIDA P	150 A
IP	20
FILTRO EMC AMBIENTE C3	incorporado
FILTRO EMC AMBIENTE C2	opcional
UNIDAD DE FRENADO	opcional



*G representa el par constante y P representa el par variable

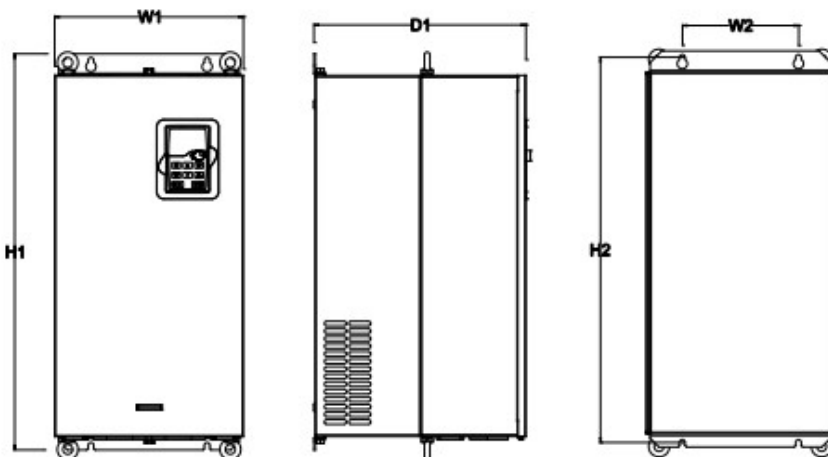

Dimensiones de instalación

H1	555 mm
H2	540 mm
H3	- mm
W1	270 mm
W2	130 mm
W3	- mm
W4	- mm
D1	325 mm
D2	- mm
Diámetro del orificio	7 mm
Tornillo	M6

Diagrama de control

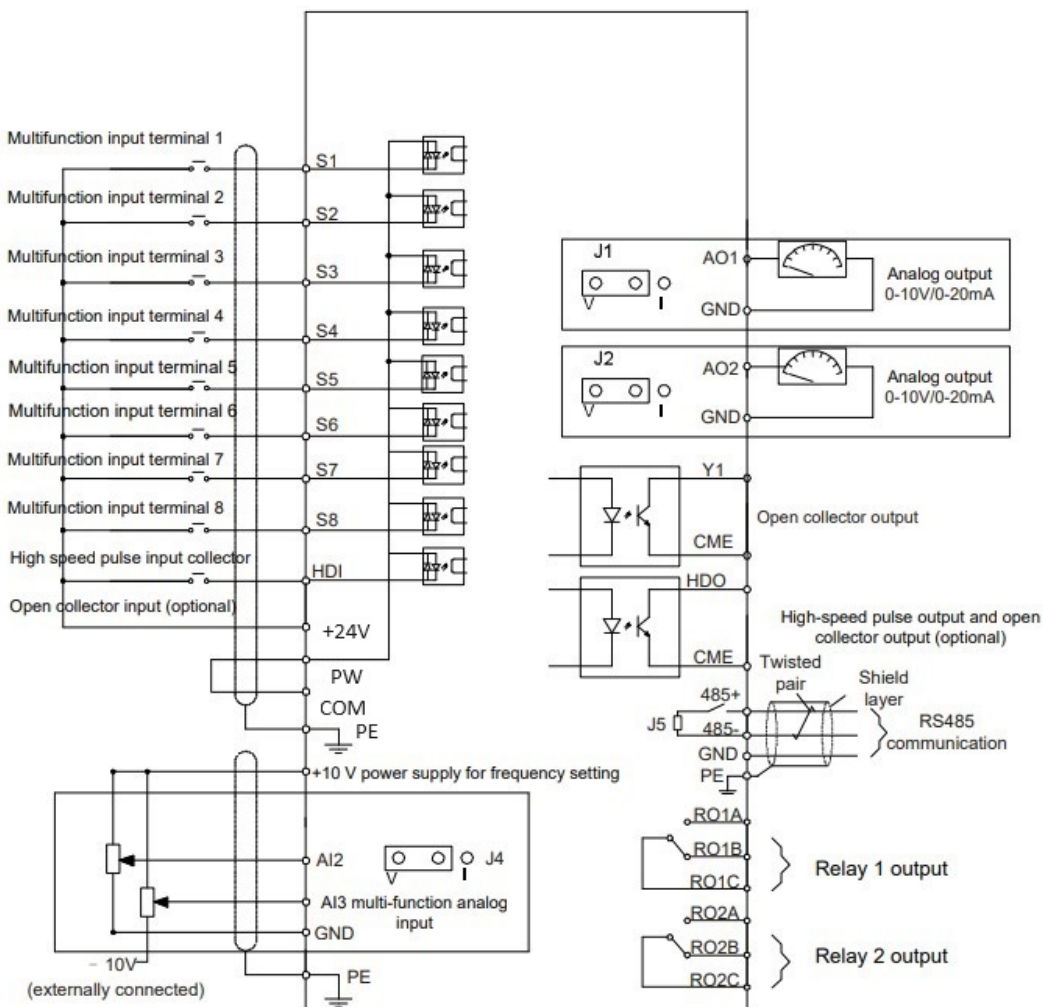

Tamaño del embalaje

Altura	695	mm
Anchura	410	mm
Profundidad	470	mm
Peso	32	Kg