

Dados Técnicos

Potência 30kW

ALIMENTAÇÃO	AC 3PH 380-440V
CORRENTE DE ENTRADA G*	64 A
CORRENTE DE ENTRADA P*	80 A
TENSÃO DE SAÍDA	3PH 0~Vin V
CORRENTE DE SAÍDA G*	60 A
CORRENTE DE SAÍDA P*	75 A
IP	20
FILTRO EMC AMBIENTE C3	embutido
FILTRO EMC AMBIENTE C2	opcional
UNIDADE DE FRENAGEM	embutido



*G representa torque constante e P representa torque variável

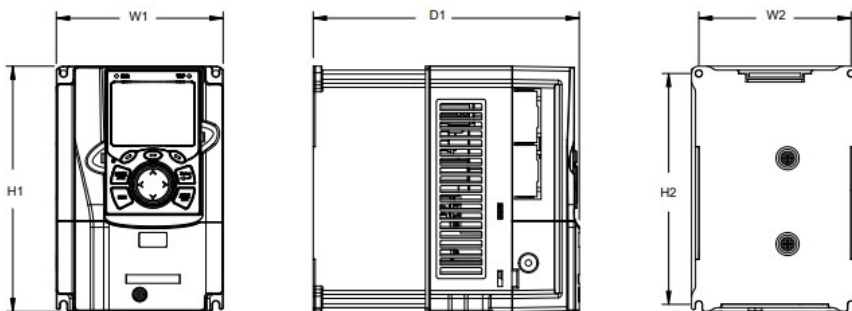

Dimensões de instalação

H1	400 mm
H2	380 mm
H3	- mm
W1	250 mm
W2	230 mm
W3	- mm
W4	- mm
D1	223 mm
D2	- mm
Diâmetro furo	6 mm
Parafuso	M5

Diagrama de controlo

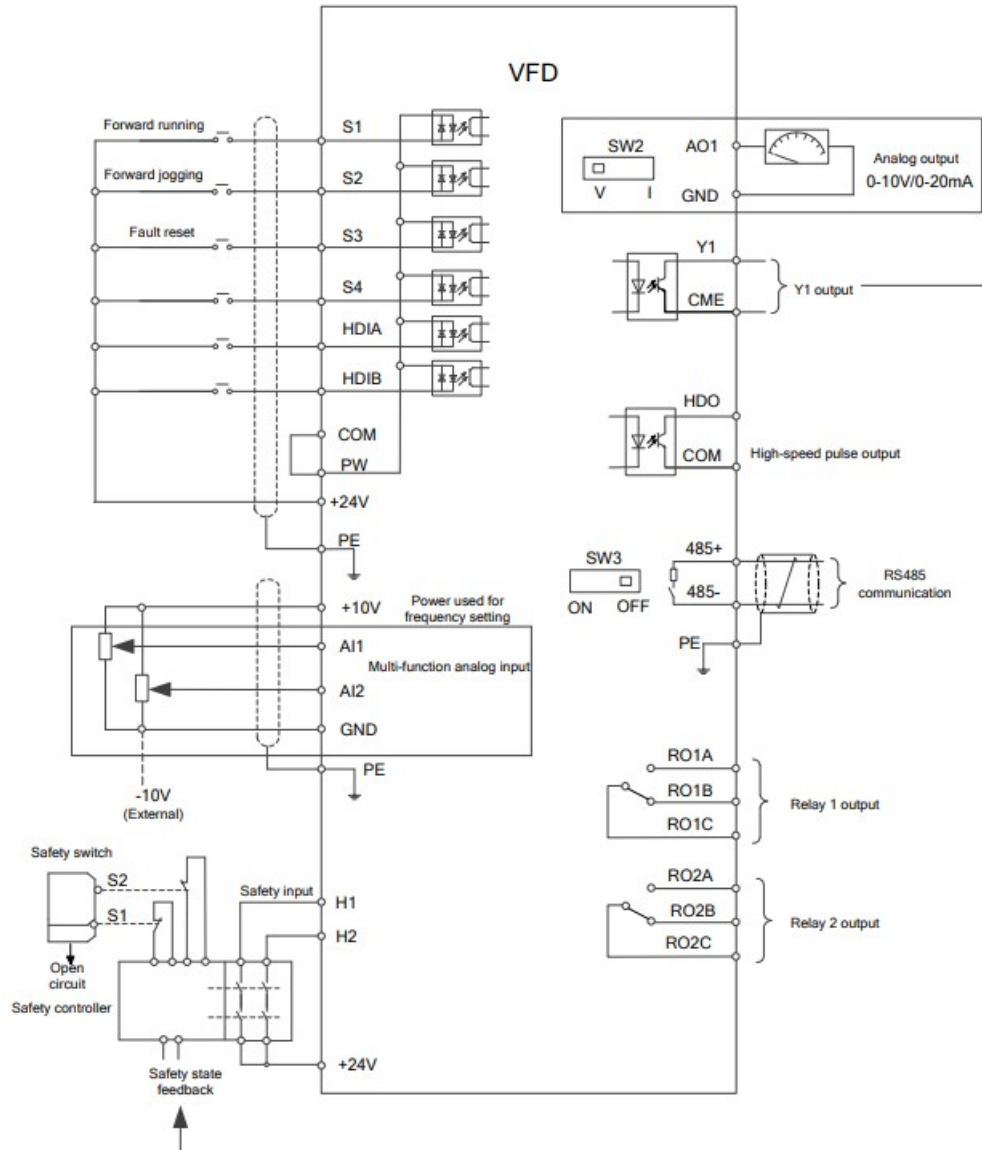

Dimensão da embalagem

Altura	580	mm
Largura	395	mm
Profundidade	360	mm
Peso	17	Kg